

LAMINA: una nuova piastra radiante liscia e rigorosa, la cui eleganza nasce dal

nascondere tutti gli accessori sul retro. Il bordo ad angolo acuto trasforma la piastra

in una lamina sottile e minimale di solo 12 mm di spessore.

Altezze: da 169 a 229 cm
Larghezze: da 32 a 97 cm
Profondità: 4,5/6 cm
Sporgenza dal muro: 8 cm

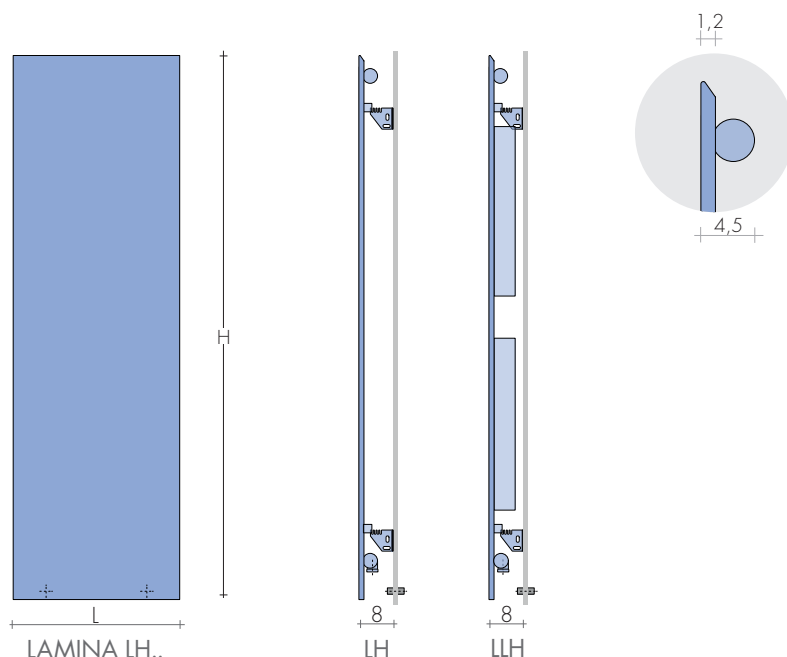

LH Piastra verticale e collettori orizzontali

LLH Piastra verticale con lamelle

MODELLO	L cm	H cm	EN 442 Watt Δt 50K (Δt 40K = $W \times 0,755$) - (Δt 30K = $W \times 0,526$)									
			32	40	47	54	61	68	75	82	90	97
	∇ i.a.		32,4	39,5	46,7	53,8	61	68,1	75,3	82,4	89,6	96,7
			15,9	23	30,2	37,3	44,5	51,6	58,8	65,9	73,1	80,2
LH 169	€		464w	580w	696w	812w	928w	1044w	1160w	1276w	1392w	1508w
LLH 169	€		612w	765w	918w	1071w	1224w	1377w	1530w	1683w	1836w	1989w
LH 189	€		520w	650w	780w	910w	1040w	1170w	1300w	1430w	1560w	1690w
LLH 189	€		676w	845w	1014w	1183w	1352w	1521w	1690w	1859w	2028w	2197w
LH 209	€		576w	720w	864w	1008w	1152w	1296w	1440w	1584w	1728w	1872w
LLH 209	€		740w	925w	1110w	1295w	1480w	1665w	1850w	2035w	2220w	2405w
LH 229	€		632w	790w	948w	1106w	1264w	1422w	1580w	1738w	1896w	2054w
LLH 229	€		804w	1005w	1206w	1407w	1608w	1809w	2010w	2211w	2412w	2613w

ORDINE

Indicare: il modello (L indica la lamellatura) l'altezza e larghezza in cm ; l'allacciamento e il colore se diversi dall'esecuzione di serie es.: LLH 209 - 47, EG \varnothing 1/2", RAL 3005

LAMINA verticale con Lamelle H
altezza cm
larghezza cm
LLH 189 - 54

ALTEZZE A RICHIESTA

Altezze ogni 10 cm: interpolare rese e prezzi
Altezze su misura ogni 1 cm: interpolare rese, prezzi: misura superiore + 20%

ESECUZIONI DI SERIE

Colore bianco sablé SB9016, mensole EOS
Valvola di sfiato \varnothing 1/8" - Tolleranze \pm 3mm
Pressione massima d'esercizio 6 BAR

ESECUZIONI A RICHIESTA

Verniciatura tabella colori Brem con fissaggi colorati (retro e collettori bianchi) +15/25%
Retro e collettori colore radiatore supp.

ATTACCHI DI SERIE

EG \varnothing 1/2"

Attacchi speciali, pag. 286



INTERASSE ATTACCHI

Attacchi di serie EG

Utilizzare valvole a comando laterale

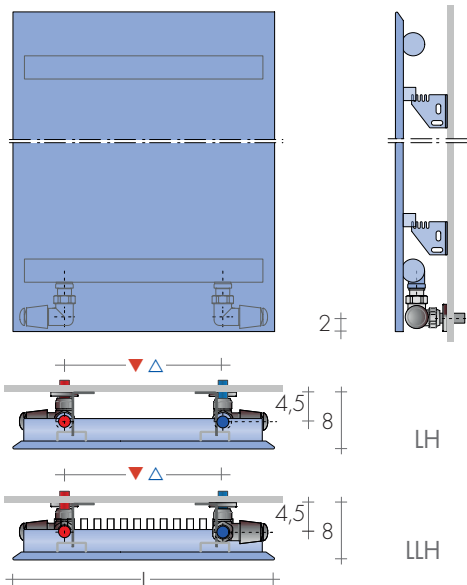

A richiesta piastra con valvole in vista H - 7cm

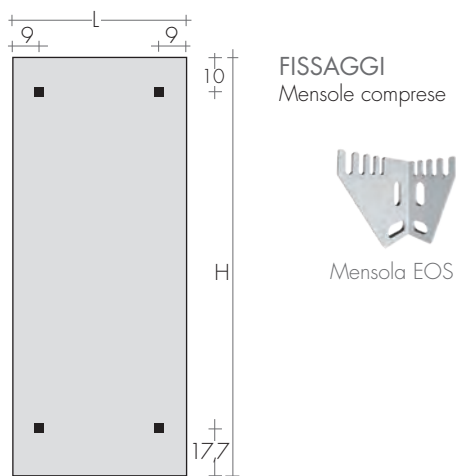

VALVOLE CONSIGLiate

Di serie posizionate sul retro del calorifero.

KIT VALVOLE CROMO COMPRENDE:

- n°2 Valvole con codoli
- n°2 Raccordi (per multistrato ø16 e rame ø12, 14)
- n°2 Rosette tonde

A richiesta: Copritubo inox lucido da dividere su misura Art. CA18

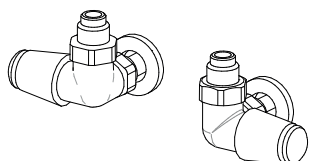

KIT Valvole TON comando LATERALE nichelate volantino cromo pag.277 Art. KVLN

KIT Valvole TON comando LATERALE cromo pag.277 Art. KVL

KIT Valvole QUADRA comando LATERALE cromo page 279 Art. KQL
supplemento colore BREM

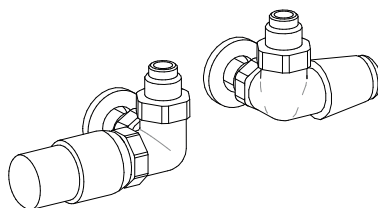

KIT VALVOLE TON comando LATERALE nichelate con Testa TERMOSTATICA Art. KTLND

KIT VALVOLE TON comando LATERALE cromo con Testa TERMOSTATICA Art. KTLD

ATTACCHI REMOTI Art. REM
interasse attacchi (Piastra H-7cm) ▲▼ L-8,5 cm

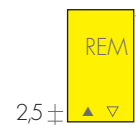

2,5±

KIT GRUPPO VALVOLE REMOTE p.281 comprende:
- n°2 Raccordi (per multistrato ø16 e rame ø12, 14)

KIT GRUPPO VALVOLE REMOTE TON Art. KVG

KIT GRUPPO VALVOLE REMOTE TON con Testa TERMOSTATICA Art. KVGT



Versione orizzontale della piastra LAMINA realizzata con l'esclusivo bordo rastremato

che la rende unica e dall'aspetto minimalista. Di serie è progettata per nascondere alla

vista le valvole con cui è collegata all'impianto di riscaldamento.

DIMENSIONI

Altezze: da 45 a 95 cm
Lunghezze: da 53 a 223 cm
Profondità: 4,5 / 6 cm
Sporgenza dal muro: 8 cm

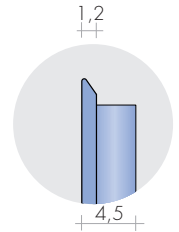
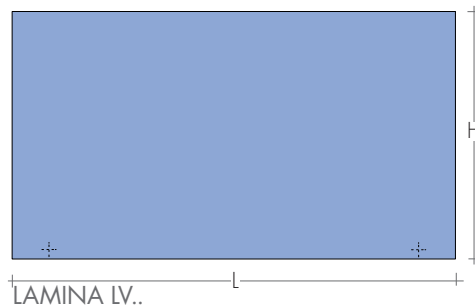

LV Piastra orizzontale e collettori verticali



LLV Piastra orizzontale con lamelle

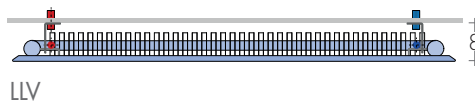

EN 442 Watt Δt 50K (Δt 40K = $W \times 0,755$) - (Δt 30K = $W \times 0,526$)

MODELLO	L cm	53	63	73	83	93	103	123	143	163	183	203	223
	i.a ▲ ▽. cm	53,5	63,5	73,5	83,5	93,5	103,5	123,5	143,5	163,5	183,5	203,5	223,5
LV 45	H 45	37	47	57	67	77	87	107	127	147	167	187	207
LLV 45		196w	235w	274w	313w	352w	391w	469w	547w	626w	704w	782w	860w
LV 52	H 52,1	323w	388w	452w	517w	581w	646w	775w	904w	1034w	1163w	1292w	1421w
LLV 52		230w	275w	321w	367w	413w	459w	551w	643w	734w	826w	918w	1010w
LV 59	H 59,3	378w	453w	529w	604w	680w	755w	906w	1057w	1208w	1359w	1510w	1661w
LLV 59		264w	316w	369w	422w	474w	527w	632w	738w	843w	949w	1054w	1159w
LV 66	H 66,5	431w	517w	603w	689w	775w	861w	1033w	1205w	1378w	1550w	1722w	1894w
LLV 66		298w	358w	417w	477w	536w	596w	715w	834w	954w	1073w	1192w	1311w
LV 74	H 73,6	486w	583w	680w	777w	874w	971w	1165w	1359w	1554w	1748w	1942w	2136w
LLV 74		333w	399w	466w	532w	599w	665w	798w	931w	1064w	1197w	1330w	1463w
LV 81	H 80,8	540w	648w	756w	864w	972w	1080w	1296w	1512w	1728w	1944w	2160w	2376w
LLV 81		367w	440w	514w	587w	661w	734w	881w	1028w	1174w	1321w	1468w	1615w
LV 88	H 87,9	595w	713w	832w	951w	1070w	1189w	1427w	1665w	1902w	2140w	2378w	2616w
LLV 88		402w	482w	562w	642w	723w	803w	964w	1124w	1285w	1445w	1606w	1767w
LV 95	H 95,1	649w	779w	909w	1038w	1168w	1298w	1558w	1817w	2077w	2336w	2596w	2856w
LLV 95		436w	523w	610w	698w	785w	872w	1046w	1221w	1395w	1570w	1744w	1918w
		704w	844w	985w	1126w	1266w	1407w	1688w	1970w	2251w	2533w	2814w	3095w

Δt diversi da 50K: consultare Dati tecnici Brem

ORDINE

Indicare: il modello (L indica la lamellatura) l'altezza e larghezza in cm; l'allacciamento e il colore se diversi dall'esecuzione di serie es.: LLV 66 - 123, EG \varnothing 1/2", RAL 3005

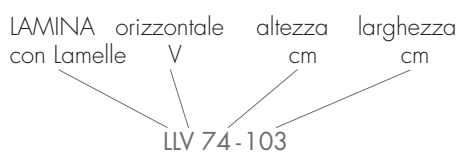

LARGHEZZE A RICHIESTA

Larghezze ogni 10 cm: interpolare rese e prezzi
larghezze su misura ogni 1 cm: a preventivo.

ESECUZIONI DI SERIE

Colore bianco sablé SB9016, mensole EOS
Valvola di sfiato \varnothing 1/8" - Tolleranze \pm 3mm
Pressione massima d'esercizio 6 BAR

ESECUZIONI A RICHIESTA

Verniciatura tabella colori Brem con fissaggi colorati (retro e collettori bianchi) +15/25%
Retro e collettori colore radiatore supp.

ATTACCHI DI SERIE

EG \varnothing 1/2"

Attacchi speciali, pag. 286

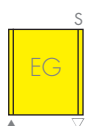

INTERASSE ATTACCHI

Attacchi di serie EG

Utilizzare valvole a comando laterale

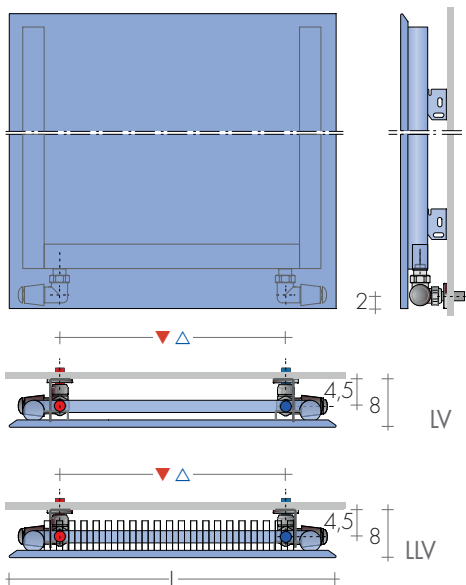

A richiesta piastra con valvole in vista H - 7cm

FISSAGGI

Mensole comprese



Mensola EOS

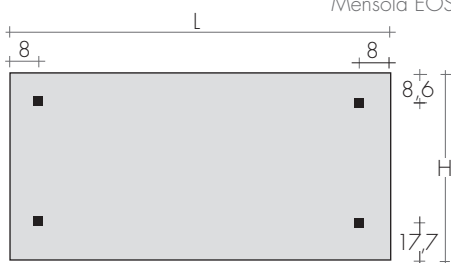

VALVOLE CONSIGLIATE

Di serie posizionate sul retro del calorifero.

KIT VALVOLE CROMO COMPRENDE:

- n°2 Valvole con codoli
- n°2 Raccordi (per multistrato ø16 e rame ø12,14)
- n°2 Rosette tonde

A richiesta: copritubo inox lucido da dividere
Art. CA18

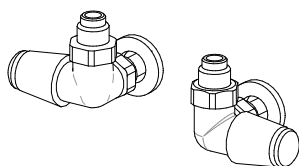

KIT Valvole TON comando LATERALE nichelate
volantino cromo pag.277 Art. KVLN

KIT Valvole TON comando LATERALE cromo
pag.277 Art. KVL

KIT Valvole QUADRA comando LATERALE cromo
page 279 Art. KQL
supplemento colore BREM

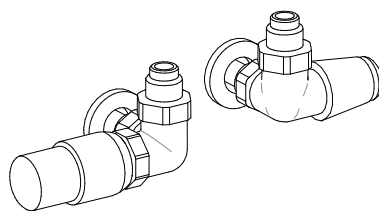

KIT VALVOLE TON comando LATERALE nichelate
con Testa TERMOSTATICA Art. KTLND

KIT VALVOLE TON comando LATERALE cromo
con Testa TERMOSTATICA Art. KTLD

ATTACCHI REMOTI Art. REM
interasse attacchi (Piastra H-7cm): ▲▼ L-8,5cm



KIT GRUPPO VALVOLE REMOTE p.281 comprende:
- n°2 Raccordi (per multistrato ø16 e rame ø12,14)

KIT GRUPPO VALVOLE REMOTE TON
Art. KVG

KIT GRUPPO VALVOLE REMOTE TON con
Testa TERMOSTATICA Art. KVGT

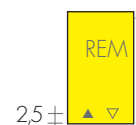

2,5±



LAMINA LV 59-143