

BATHROOM QUBO²

Bathroom Qubo²



Catalistino

Price List compositions
Liste des prix de compositions

2022

Geromin interpreta l'arredo bagno con stile e unisce al design moderno una grande funzionalità.

Geromin interprets bathroom furniture with style and combines modern design with great functionality.

Geromin interprète l'ameublement de salle de bain avec style et combine le design moderne avec une grande fonctionnalité.



GEROMIN
GRUPPO

VENEZIA 1945

Bathroom Qubo²

- 8 **Composizioni**
Compositions
- 30 **Area tecnica**
Technical area - Domaine technique
- 33 **Listino prezzi**
Price list - Liste des prix
- 39 **Schede Tecniche**
Technical data sheets
Fiches techniques
- 40 **Finiture**
Finishes - Finitions

“Da oltre 70 anni, Gruppo Geromin impiega materiali di pregio e tecnologie all'avanguardia per progettare e realizzare ambienti wellness e arredo bagno di qualità.”

“For over 70 years, Gruppo Geromin has been using quality materials and cutting-edge technologies to design and create quality wellness areas and bathroom furnishings.”

“Depuis plus de 70 ans, Gruppo Geromin utilise des matériaux de haute gamme et des technologies à l'avant-garde pour concevoir et réaliser des espaces ambiants et un ameublement de salle de bain de qualité.”



GEROMIN



HAFRO - SAUNA VITA



“We bring a special kind of creativity to what we do, which comes from working as a team. We are all on board the same ship, sailing towards exciting new products, collections and designs. This is the spirit of Gruppo Geromin, the one that every day makes us find the pleasure of creating exceptional things.”

“Nous travaillons avec cette créativité spéciale qui naît de la collaboration, du sentiment de faire tous partie d'un grand équipage en navigation vers l'émotion d'un nouveau produit, d'une nouvelle ligne, d'un nouveau design. C'est l'esprit qui anime notre Groupe et qui chaque jour nous fait retrouver le plaisir des choses faites à la perfection.”



“Lavoriamo con quella speciale creatività che nasce dalla collaborazione, dal sentirsi tutti parte di un grande equipaggio in navigazione verso l'emozione di un nuovo prodotto, una nuova linea, un nuovo design. E' questo lo spirito che anima il nostro Gruppo, e che ogni giorno ci fa trovare il piacere delle cose fatte a regola d'arte.”



VENEZIA 1945



QUBO² /

L'arredo dallo stile unico che completa il tuo bagno.

Unique style that completes your bathroom.

Desing avec un style unique pour compléter votre salle de bain.

3 Widths

60, 80 and 100 cm and a single depth 50 cm

2 Handles

The traditional Q handle, or the new POCKET handle (optional) recessed in door profile.

2 Sinks

Two different types of materials: Ceramic and Minimal glossy white finish or matt finish (Solid Surface).

Drawers

With metal sides, full extraction runners and soft closing (the upper drawer includes siphon space).

Doors

New hinges with soft closing.

3 Larghezze

60, 80 e 100 cm e un'unica profondità 50 cm

2 Maniglie

La tradizionale maniglia Q, oppure la nuova maniglia POCKET (optional) incassata nell'anta

2 Lavabi

Due diversi tipi di materiali: Ceramica e Minimal finitura bianco lucido oppure opaco (Solid Surface).

Cassetti

Con sponde in metallo e guide ad estrazione totale e chiusura ammortizzata (il cassetto superiore prevede spazio sifone).

Ante

Nuove cerniere con chiusura ammortizzata.

3 largeurs

60, 80 et 100 cm et une profondeur unique de 50 cm

2 Poignées

La traditionnelle poignée Q, ou la nouvelle poignée POCKET (en option) encastrée dans le profil de la porte.

2 lavabos:

Deux types de matériaux différents: Céramique et Minimal finition blanc brillante ou finition opaque (Solid Surface).

Tiroirs

Avec côtés en métal, glissières d'extraction totale et fermeture amortie (le tiroir supérieur comprend un espace siphon).

Portes

Nouvelles charnières à fermeture amortie.

100^{cm}
comp_ Qub 06 /



GEROMIN

Comp. monoblocco
MM3H100B

Grigio scuro
Dark grey - Gris foncé
L 100 x H 50 x P 50 cm



Vasca Fio
Fio bathtub - Baignoire Fio
Ø 125 cm



Lo stile incontra la funzionalità

Dalla nuova maniglia Pocket (optional) ai nuovi pensili, ogni elemento e dettaglio di Qubo² sono pensati per rifinire e completare l'ambiente bagno con uno stile essenziale unito alla massima praticità.

When style meets functionality

From the new Pocket handle (optional) to the new wall units, every element and detail of Qubo² is designed to complete the bathroom environment with an essential style combined with maximum practicality.

Le style rencontre la fonctionnalité

De la nouvelle poignée Pocket (en option) aux nouvelles éléments hauts, chaque élément et détail de Qubo² est conçu pour finir et compléter l'environnement de la salle de bain avec un style essentiel combiné à une fonctionnalité maximale.





100^{cm}

comp_ Qub 01 /

Il monoblocco Qubo² soddisfa ogni esigenza di arredo grazie alla sua versatilità. Le linee geometriche si adattano sia ad ambienti grandi che piccoli, per un arredo bagno dal gusto minimal, ma curato in ogni dettaglio.

The Qubo² monoblock satisfies every furnishing requirement thanks to its versatility. The geometric lines are suitable for both large and small environments, for a bathroom furniture with a minimal style, but refined to every detail.

Le monobloc Qubo² répond à toutes les exigences d'ameublement grâce à sa versatilité. Les lignes géométriques conviennent aussi bien aux grands qu'aux petits environnements, pour un meuble de salle de bain au style minimal, mais soigné dans les moindres détails.

GEROMIN

Comp. monoblocco
MM3H100B

Sherwood miele
Honey Sherwood
Sherwood miel
L 100 x H 50 x P 50 cm

HAFRO
soqui per piacere

Box Side Free 8
Colonna Lama
Lama column
Colonne Lama

L'essenzialità della consolle Minimal

La consolle con vasca integrata è realizzata in Solid Surface bianco lucido oppure opaco, un materiale che conferisce continuità visiva e tattile a tutta la superficie. Il suo sottile strato ricopre interamente la base, disponibile in tre larghezze e un'unica profondità.



The simplicity of the Minimal console

The console with built-in sink is made of glossy white or matt Solid Surface, a material that gives visual and tactile continuity to the entire surface. Its thin layer entirely covers the base, available in three widths and a single depth.

La simplicité de la console Minimal

La console avec lavabo intégré est en Solid Surface blanc brillant ou opaque, un matériau qui donne une continuité visuelle et tactile à toute la surface. Sa fine couche recouvre entièrement la base, disponible en trois largeurs et une seule profondeur.

100^{cm}
comp_ Qub 04 /



GEROMIN

Comp. monoblocco
MM3B100B

Sherwood miele
Honey Sherwood
Sherwood miel
L 100 x H 50 x P 50 cm

HAFRO
Box Pivot

80^{cm}

comp_ Qub 07 /



GEROMIN

Comp. monoblocco
MC3H080B

Grigio chiaro
Light grey - Gris clair
L 80 x H 50 x P 50 cm

HAFRO
acqua per piacere

Side Free 8
ICON taps 3 tasti + soffione Eos
Sanitari STINO

ICON Taps 3 buttons + Eos showerhead
STINO bathroom fixtures

ICON Taps 3 boutons
+ pomme de douche Eos
Sanitaires STINO



Dettagli ricercati per un design funzionale

Il cassetto, con sponde in metallo, guide ad estrazione totale e chiusura ammortizzata, è rivestito sul fondo con una finitura in melaminico nero effetto tessuto. È disponibile con la nuova maniglia Pocket integrata, optional della collezione.

Refined details for a functional design

The drawer, with grey metal sides, full extraction runners and soft closing, is coated on the bottom with a black melamine finish with a textile effect. It is available with the new integrated Pocket handle, optional of the collection.

Détails raffinés pour un design fonctionnel

Le tiroir, avec côtés en métal gris, glissières à extraction totale et fermeture amortie, est recouvert sur le fond d'une finition en mélaminé noir effet textile. Il est disponible avec la nouvelle poignée Pocket intégrée, en option de la collection.



80 cm

comp_ Qub 05 /

GEROMIN

Comp. monoblocco
MC3B080B

Millenium bianco
White Millenium
Millenium blanc
L 80 x H 50 x P 50 cm

HAFRO
acqua per piacere

Vasca Rio
Rio Bathtub
Baignoire Rio
L 180 cm



60^{cm}

comp_ Qub 08 /

GEROMIN

Comp. monoblocco
MC3B060B

Bianco
White - Blanc
L 60 x H 50 x P 50 cm

HAFRO
acqua per piacere

Sanitari Voga
Box Time battente
Icon taps + Soffione Eos

Voga bathroom fixtures
Time hinged box
Icon taps + Eos showerhead

Sanitaires Voga
Cabine de douche battante Time
Icon Taps + pomme de douche Eos





Tutto ciò che serve in poco spazio

Il volume compatto del monoblocco è completato dalla specchiera e dal nuovo pensile. Sulla parete, i moduli a giorno aggiungono una pratica soluzione per l'organizzazione di biancheria e prodotti per la cura del corpo.

Everything you need in a small space

The compact volume of the composition is completed by the mirror and the new wall unit. On the wall, the open modules add a practical solution for organizing linen and body care products.

Tout ce dont vous avez besoin dans un petit espace

Le volume compact de la composition est complété par le miroir et la nouvelle unité murale. Sur la paroi, les modules ouverts ajoutent une solution pratique pour organiser le linge de maison et les produits de soins corporels.

La cerniera da noi utilizzata permette di avere una chiusura decelerata e silenziosa, con sistema a sgancio rapido e a basso impatto visivo.

The hinge we use allows for a slow and silent closure, with a quick release system and low visual impact.

Les charnières que nous utilisons permet une fermeture amortie et silencieuse, avec un système de décrochage rapide et un faible impact visuel.



60^{cm}

comp_ Qub 09 /



GEROMIN

Comp. monoblocco
MC3B060B

Grigio chiaro
Light grey
Gris clair
L 60 x H 50 x P 50 cm



Vasca Era
Era Bathtub
Baignoire Era
L 180 cm

Sanitari Stino
Stino bathroom fixtures
Sanitaires Stino



L'effetto setoso della nuova finitura Silk

Le linee squadrate della base e della colonna sono rivestite con la nuova finitura Silk nella tonalità grigio chiaro. Un progetto coordinato per piccoli spazi in cui, oltre alla funzionalità, lo stile è fondamentale.

The silky effect of the new Silk finish

The square lines of the base and column are covered with the new Silk finish in the light grey shade. A coordinated project for small spaces where, in addition to functionality, style is fundamental.

L'effet soyeux de la nouvelle finition Silk

Les lignes carrées de la base et de la colonne sont recouvertes de la nouvelle finition Silk dans la teinte gris clair. Un projet coordonné pour les petits espaces où, en plus de la fonctionnalité, le style est fondamental.

Silk

L'elegante finitura piacevole al tatto, disponibile in 3 colori verniciati (opachi): Bianco, Grigio chiaro, Grigio scuro

The elegant finish pleasant to the touch, is available in 3 varnished colours (matt): White, Light grey, Dark grey

La finition élégante agréable au contact, disponible en 3 finitions peintes (mates): Blanc, Gris clair, Gris foncé



Qubo²

N.B. Composizione non completa di rubinetteria

Composition does not include taps - La composition n'inclut pas les robinets



Monoblocco con maniglia Q

Monoblock with Q handle
Monobloc avec poignée Q



Monoblocco con maniglia POCKET

Monoblock with POCKET handle
Monobloc avec poignée POCKET

SCOCCA E FRONTALE IN MELAMINICO

Melamine body and front - Structure et façade en mélaminé

Millennium



MI1 Bianco
White
Blanc

Sherwood



SH1 Miele
Honey
Miel

Ares

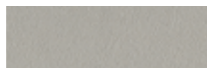

RS2 Ares Grigio
Grey Ares
Ares Gris

Silk

(Melaminico verniciato opaco - Varnished matt Melamine - Mèlaminé peint mate)



SK1 Bianco
White
Blanc



SK2 Grigio chiaro
Light grey
Gris clair



SK3 Grigio scuro
Dark grey
Gris foncé

Maniglie

Handles - Poignées



Maniglia Q (silver)

STANDARD
Disponibile di serie
Available as standard
Disponibles de série



Maniglia POCKET (silver)

OPTIONAL
Maggiorazione maniglia
Pocket
Pocket handle
surcharge
Supplément poignée
Pocket

Cassetti

Drawers - Tiroirs



Con sponde in metallo e guide ad estrazione totale e chiusura ammortizzata (il cassetto superiore prevede spazio sifone).

With metal sides, full extraction runners and soft closing closing (the upper drawer includes siphon space).

Tiroir avec côtés en métal, glissière à sortie totale et fermeture amortie (le tiroir supérieur comprend un espace siphon).

DESCRIZIONE MOBILE

Furniture description - Descriptif meuble

1 Base e lavabo

In truciolare idrorepellente V100, in classe E1 rivestito melaminico Millennium, Miele, Ares grigio (spessore 1,8 cm)

Cassetti: Sponde metallo grigio, guide estrazione totale e chiusura ammortizzata - Fondo cassetto in melaminico nero "effetto tessuto".

Base and sink

In water-repellent V100 chipboard, in class E1 coated with Millennium, Honey, grey Ares melamine (thickness 1.8 cm)

Drawers: Grey metal sides, full extraction guides and soft closing - Drawer bottom in black melamine "textile effect".

Base et lavabo

En aggloméré hydrofuge V100, en classe E1 revêtu de mélaminé Millennium, Miel, Gris Ares (épaisseur 1,8 cm)

Tiroirs: Côtés en métal gris, guides à sortie totale et fermeture amortie - Fond de tiroir en mélaminé noir "effet textile".

2 Lavabo

Possibilità di inserimento delle consolle MINIMAL o THIN.

Sink

Possibility to insert MINIMAL or THIN consoles.

Lavabo

Possibilité d'insérer des consoles MINIMAL ou THIN.

3 Specchio

Telaio PVC Estruso - Specchio 4 mm, attaccaglie regolabili in acciaio.

Mirror

Extruded PVC frame - 4mm mirror, adjustable steel wall fixings.

Miroir

Cadre en PVC Extrudé - Miroir 4 mm, fixations réglables en acier.

4 Lampade a led

Lampada finitura cromo, potenza 5 W alimentazione 230V-50HZ, intensità 400 Lumen (4000 K).

Led lights

Chrome finish lamp, power 5 W, power supply 230V-50HZ, intensity 400 Lumen (4000 K).

Lampes à leds

Lampe finition chrome, puissance 5 W, alimentation 230V-50HZ, intensité 400 Lumen (4000 K).

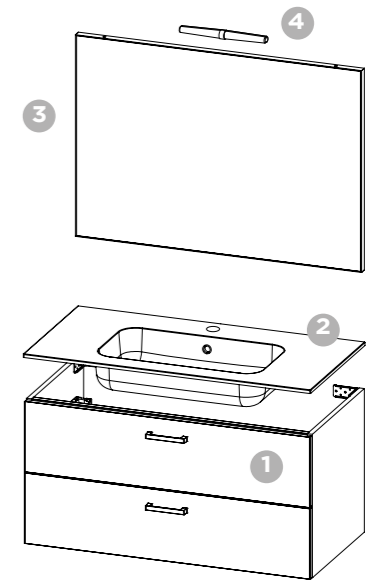

Consolle MINIMAL

Finitura bianco lucido-opaco (Solid Surface)

Glossy-matt white finish (Solid Surface) - Finition blanc brillant-opaque (Solid Surface)

Vasca con troppopieno, piletta esclusa. Le consolle sono dotate di foro rubinetto centrale.



Sink with overflow, drain plug not included. Console are equipped with central tap hole.

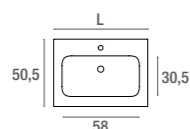

Lavabo avec trop-plein, bonde non comprise. Les consoles sont équipées d'un trou central pour robinet.

L 60.5 - 80.5 - 100.5 x P 50.5 x Sp. 1.5 cm

Profondità interna vasca 13 cm - Internal sink depth 13 cm - Profondeur interne du lavabo 13 cm

Consolle THIN

in ceramica

THIN ceramic console - Consolle THIN en céramique

Vasca con troppopieno, piletta esclusa. Le consolle sono dotate di foro rubinetto centrale.



Sink with overflow, drain plug not included. Console are equipped with central tap hole.

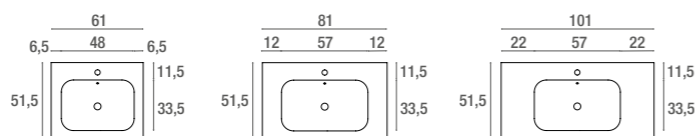

Lavabo avec trop-plein, bonde non comprise. Les consoles sont équipées d'un trou central pour robinet.

L 61 - 81 - 101 x P 51 x Sp. 1.6 cm

Profondità interna vasca 13 cm - Internal sink depth 13 cm - Profondeur interne du lavabo 13 cm

Monoblocco L. 60 cm

Monoblocco W. 60 cm - Monoblocco L. 60 cm

- **Lampada led 220 V/5W (400 Lumen)** - LED light 220 V/5W (400 Lumen) - Lampe Led 220V / 5W (400 Lumen)
- **Specchiera L.60 x H.70 x P.3 cm** - Mirror W.60 x H.70 x D.3 cm - Miroir L.60 x H.70 x P.3 cm
- **N.B. Scegliere il tipo di consolle: Consolle minimal finitura bianco lucido-opaco (Solid Surface) o Consolle Thin in ceramica** - Note: Choose the type of console: Minimal console with glossy-matt white finish (Solid Surface) or Thin ceramic console - N.B. Choisissez le type de console: Console Minimal avec finition blanc brillant-opaque (Solid Surface) ou console Thin en céramique
- **Di serie maniglia Q, maggiorazione maniglia Pocket** - Q handle as standard, Pocket handle surcharge - Poignée Q de série, supplément poignée Pocket

QUBO	
M11 Millennium Bianco White - Blanc	SK1 Bianco White - Blanc
SH1 Sherwood Miele Honey - Miel	SK2 Grigio chiaro Light grey - Gris clair
RS2 Ares Grigio Grey Ares - Ares Gris	SK3 Grigio scuro Dark grey - Gris foncé

Elemento Item - Élément	Descrizione Description - Description	Larg. Width Long. cm	Prof. Depth Prof. cm	Altez. Height Haut. cm	Codice Code - Code	EURO	EURO
	<p>CONSOLLE MINIMAL</p> <p>Composizione monoblocco completa di base lavabo con 2 cassetti scorrevoli L. 60 cm, consolle in minimal bianca, specchio e lampada.</p> <p>Monoblock composition complete with sink base with 2 sliding drawers W. 60 cm, minimal white console, mirror and lamp.</p> <p>Composition monobloc complète avec base lavabo avec 2 tiroirs coulissants L. 60 cm, consolle minimal blanc, miroir et lampe.</p>	60	50	50	LUCIDO Glossy - Brillant MM3H060B		
					OPACO Matt - Opaque MO3H060B		
	<p>CONSOLLE THIN</p> <p>Composizione monoblocco completa di base lavabo con 2 cassetti scorrevoli L. 60 cm, consolle in ceramica bianca, specchio e lampada</p> <p>Single unit composition with wash-basin base unit, 2 sliding drawers L. 60 cm, white ceramic console, mirror and light.</p> <p>Composition monobloc complète avec base lavabor avec 2 tiroirs coulissants L. 60 cm, consolle en céramique blanche, miroir et lampe.</p>	60	50	50	LUCIDO Glossy - Brillant MC3H060B		
	<p>CONSOLLE MINIMAL</p> <p>Composizione monoblocco completa di base lavabo 2 ante L. 60 cm, consolle in minimal bianca, specchio e lampada, ante con chiusura ammortizzata.</p> <p>Monoblock composition complete with 2-door sink base W. 60 cm, console in minimal white, mirror and lamp, soft closing doors.</p> <p>Composition monobloc complète avec base lavabo 2 portes L. 60 cm, consolle en blanc minimal, miroir et lampe, portes avec fermeture amortie.</p>	60	50	50	LUCIDO Glossy - Brillant MM3B060B		
					OPACO Matt - Opaque MO3B060B		
	<p>CONSOLLE THIN</p> <p>Composizione monoblocco completa di base lavabo 2 ante L. 60 cm, consolle in ceramica bianca, specchio e lampada, ante con chiusura ammortizzata.</p> <p>Monoblock composition complete with 2-door sink base W. 60 cm, white ceramic console, mirror and lamp, soft closing door.</p> <p>Composition monobloc complète avec base lavabo 2 portes L. 60 cm, consolle en céramique blanche, miroir et lampe, portes avec fermeture amortie.</p>	60	50	50	LUCIDO Glossy - Brillant MC3B060B		

Specificare la finitura del melaminico - Specify melamine finish - Précisez la finition mélamine
Spedibile in 5 giorni lavorativi - Ready in 5 working days - Disponible en 5 jours ouvrés

Monoblocco L. 80 cm

Monoblock W. 80 cm - Monobloc L. 80 cm

- **Lampada led 220 V/5W (400 Lumen)** - LED light 220 V/5W (400 Lumen) - Lampe Led 220V / 5W (400 Lumen)
- **Specchiera L.80 x H.70 x P.3 cm** - Mirror W.80 x H.70 x D.3 cm - Miroir L.80 x H.70 x P.3 cm
- **N.B. Scegliere il tipo di consolle: Consolle minimal finitura bianco lucido-opaco (Solid Surface) o Consolle Thin in ceramica** - Note: Choose the type of console: Minimal console with glossy-matt white finish (Solid Surface) or Thin ceramic console - N.B. Choisissez le type de console: Console Minimal avec finition blanc brillant-opaque (Solid Surface) ou console Thin en céramique
- **Di serie maniglia Q, maggiorazione maniglia Pocket** - Q handle as standard, Pocket handle surcharge - Poignée Q de série, supplément poignée Pocket

QUBO

MI1 Millennium Bianco White - Blanc	SK1 Bianco White - Blanc
SH1 Sherwood Miele Honey - Miel	SK2 Grigio chiaro Light grey - Gris clair
RS2 Ares Grigio Grey Ares - Ares Gris	SK3 Grigio scuro Dark grey - Gris foncé

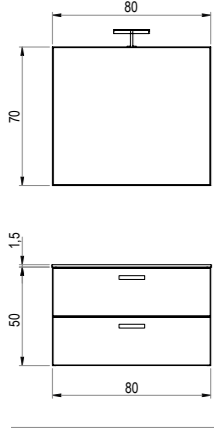
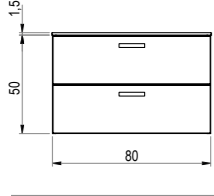
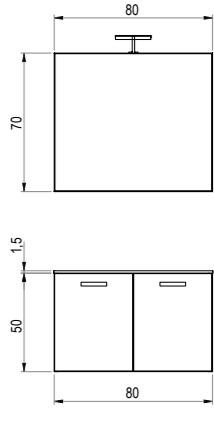
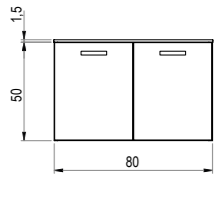
Elemento Item - Élément	Descrizione Description - Description	Larg. Width Long. cm	Prof. Depth Prof. cm	Altez. Height Haut. cm	Codice Code - Code	EURO	EURO
	<p>CONSOLLE MINIMAL</p> <p>Composizione monoblocco completa di base lavabo con 2 cassetti scorrevoli L. 80 cm, consolle in minimal bianca, specchio e lampada.</p> <p>Monoblock composition complete with sink base with 2 sliding drawers W. 80 cm, minimal white console, mirror and lamp.</p> <p>Composition monobloc complète avec base lavabo à 2 tiroirs coulissants L. 80 cm, consolle minimale blanc, miroir et lampe.</p>	80	50	50	<p>LUCIDO Glossy - Brillant</p> <p>MM3H080B</p>		
	<p>OPACO Matt - Opaque</p> <p>MO3H080B</p>						
	<p>CONSOLLE THIN</p> <p>Composizione monoblocco completa di base lavabo con 2 cassetti scorrevoli L. 80 cm, consolle in ceramica bianca, specchio e lampada.</p> <p>Monoblock composition complete with sink base with 2 sliding drawers W. 80 cm, white ceramic console, mirror and lamp.</p> <p>Composition monobloc complète avec base lavabo avec 2 tiroirs coulissants L. 80 cm, consolle en céramique blanche, miroir et lampe.</p>	80	50	50	<p>LUCIDO Glossy - Brillant</p> <p>MC3H080B</p>		
	<p>OPACO Matt - Opaque</p> <p>MO3H080B</p>						
	<p>CONSOLLE MINIMAL</p> <p>Composizione monoblocco completa di base lavabo 2 ante L. 80 cm, consolle in minimal bianca, specchio e lampada, ante con chiusura ammortizzata.</p> <p>Monoblock composition complete with 2-door sink base W. 80 cm, minimal white console, mirror and lamp, soft closing doors.</p> <p>Composition monobloc complète avec base lavabo 2 portes L. 80 cm, consolle en blanc minimal, miroir et lampe, portes avec fermeture amortie.</p>	80	50	50	<p>LUCIDO Glossy - Brillant</p> <p>MM3B080B</p>		
	<p>OPACO Matt - Opaque</p> <p>MO3B080B</p>						
	<p>CONSOLLE THIN</p> <p>Composizione monoblocco completa di base lavabo 2 ante L. 80 cm, consolle in ceramica bianca, specchio e lampada, ante con chiusura ammortizzata.</p> <p>Monoblock composition complete with 2-door sink base L. 80 cm, white ceramic console, mirror and lamp, soft closing doors.</p> <p>Composition monobloc complète avec base lavabo 2 portes L. 80 cm, consolle en céramique blanche, miroir et lampe, portes avec fermeture amortie.</p>	80	50	50	<p>LUCIDO Glossy - Brillant</p> <p>MC3B080B</p>		
	<p>OPACO Matt - Opaque</p> <p>MO3B080B</p>						

Specificare la finitura del melaminico - Specify melamine finish - Précisez la finition mélamine
Spedibile in 5 giorni lavorativi - Ready in 5 working days - Disponible en 5 jours ouvrés

Monoblocco L. 100 cm

Monoblock W. 100 cm - Monobloc L. 100 cm

- **Lampada led 220 V/5W (400 Lumen)** - LED light 220 V/5W (400 Lumen) - Lampe Led 220V / 5W (400 Lumen)
- **Specchiera L.100 x H.70 x P.3 cm** - Mirror W.100 x H.70 x D.3 cm - Miroir L.100 x H.70 x P.3 cm
- **N.B. Scegliere il tipo di consolle: Consolle minimal finitura bianco lucido-opaco (Solid Surface) o Consolle Thin in ceramica** - Note: Choose the type of console: Minimal console with glossy-matt white finish (Solid Surface) or Thin ceramic console - N.B. Choisissez le type de console: Console Minimal avec finition blanc brillant-opaque (Solid Surface) ou console Thin en céramique
- **Di serie maniglia Q, maggiorazione maniglia Pocket** - Q handle as standard, Pocket handle surcharge - Poignée Q de série, supplément poignée Pocket

QUBO

MI1 Millennium Bianco White - Blanc	SK1 Bianco White - Blanc
SH1 Sherwood Miele Honey - Miel	SK2 Grigio chiaro Light grey - Gris clair
RS2 Ares Grigio Grey Ares - Ares Gris	SK3 Grigio scuro Dark grey - Gris foncé

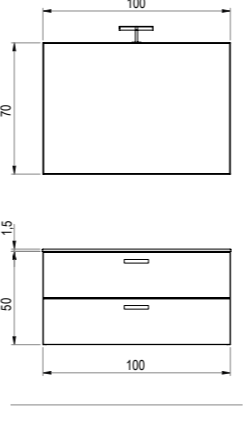
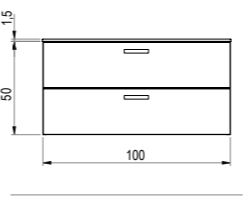
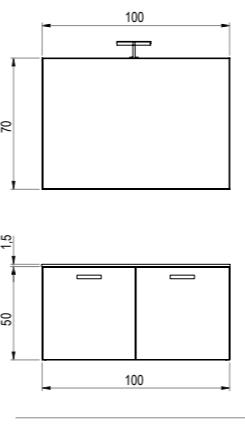
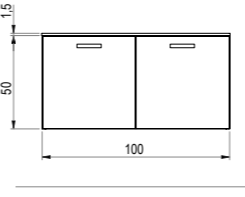
Elemento Item - Élément	Descrizione Description - Description	Larg. Width Long. cm	Prof. Depth Prof. cm	Altez. Height Haut. cm	Codice Code - Code	EURO	EURO
	<p>CONSOLLE MINIMAL</p> <p>Composizione monoblocco completa di base lavabo con 2 cassetti scorrevoli L. 100 cm, consolle in minimal bianca, specchio e lampada.</p> <p>Monoblock composition complete with sink base with 2 sliding drawers W. 100 cm, minimal white console, mirror and lamp.</p> <p>Composition monobloc complète avec base lavabo à 2 tiroirs coulissants L. 100 cm, consolle minimale blanc, miroir et lampe.</p>	100	50	50	<p>LUCIDO Glossy - Brillant</p> <p>MM3H100B</p>		
	<p>OPACO Matt - Opaque</p> <p>MO3H100B</p>						
	<p>CONSOLLE THIN</p> <p>Composizione monoblocco completa di base lavabo con 2 cassetti scorrevoli L. 100 cm, consolle in ceramica bianca, specchio e lampada.</p> <p>Monoblock composition complete with sink base with 2 sliding drawers W. 100 cm, white ceramic console, mirror and lamp.</p> <p>Composition monobloc complète avec base lavabo avec 2 tiroirs coulissants L. 100 cm, consolle en céramique blanche, miroir et lampe.</p>	100	50	50	<p>LUCIDO Glossy - Brillant</p> <p>MC3H100B</p>		
	<p>OPACO Matt - Opaque</p> <p>MO3H100B</p>						
	<p>CONSOLLE MINIMAL</p> <p>Composizione monoblocco completa di base lavabo 2 ante L. 100 cm, consolle in minimal bianca, specchio e lampada, ante con chiusura ammortizzata.</p> <p>Monoblock composition complete with 2-door sink base W. 100 cm, minimal white console, mirror and lamp, soft closing doors.</p> <p>Composition monobloc complète avec base lavabo 2 portes L. 100 cm, consolle en blanc minimal, miroir et lampe, portes avec fermeture amortie.</p>	100	50	50	<p>LUCIDO Glossy - Brillant</p> <p>MM3B100B</p>		
	<p>OPACO Matt - Opaque</p> <p>MO3B100B</p>						
	<p>CONSOLLE THIN</p> <p>Composizione monoblocco completa di base lavabo 2 ante L. 100 cm, consolle in ceramica bianca, specchio e lampada, ante con chiusura ammortizzata.</p> <p>Monoblock composition complete with 2-door sink base L. 100 cm, white ceramic console, mirror and lamp, soft closing doors.</p> <p>Composition monobloc complète avec base lavabo 2 portes L. 100 cm, consolle en céramique blanche, miroir et lampe, portes avec fermeture amortie.</p>	100	50	50	<p>LUCIDO Glossy - Brillant</p> <p>MC3B100B</p>		
	<p>OPACO Matt - Opaque</p> <p>MO3B100B</p>						

Specificare la finitura del melaminico - Specify melamine finish - Précisez la finition mélamine
Spedibile in 5 giorni lavorativi - Ready in 5 working days - Disponible en 5 jours ouvrés

Elementi Qubo²

Qubo² elements - Éléments Qubo²

• Di serie maniglia Q, maggiorazione maniglia Pocket - Q handle as standard, Pocket handle surcharge - Poignée Q de série, supplément poignée Pocket

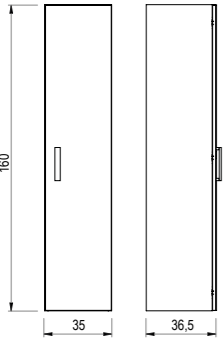
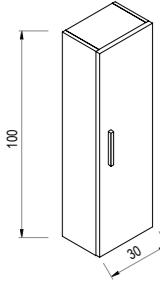
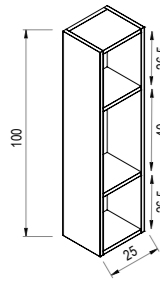
						QUBO	
Elemento Item - Élément	Descrizione Description - Description	Larg. Width Long. cm	Prof. Depth Prof. cm	Altez. Height Haut. cm	Codice Code - Code	EURO	EURO
	<p>COLONNA H 160 cm</p> <p>Colonna 1 anta battente con 4 ripiani in truciolare e maniglia. Apertura DX o SX (reversibile). Anta con chiusura ammortizzata. L.35 x P.36,5 x H.160 cm</p> <p>Column with 1 hinged door, 4 chipboard shelves and handle. RH or LH opening (reversible). Soft closing door. W.35 x D.36,5 x H.160 cm</p> <p>Colonne à 1 porte battante avec 4 étagères en aggloméré et poignée. Ouverture droite ou gauche (reversible). Porte à fermeture amortie. L.35 x P.36,5 x H.160 cm</p>	35	36,5	160	CO8A035A		
	<p>MEZZA COLONNA H 100 cm</p> <p>Mezza colonnario 1 anta battente con 2 ripiani in truciolare e maniglia. Apertura DX o SX (reversibile). Anta con chiusura ammortizzata. L.25 x P.21 x H.100 cm</p> <p>Half column 1 hinged door, 2 chipboard shelves and handle. RH or LH opening (reversible). Soft closing door. W.25 x D.21 x H.100 cm</p> <p>Demi-colonne à 1 portebattante avec 2 étagères en aggloméré et poignée. Ouverture droite ou gauche (reversible). Porte à fermeture amortie. L.25 x P.21 x H.100 cm</p>	30	21	100	MEEA0302		
	<p>MODULO A GIORNO H 100 cm</p> <p>Modulo a giorno Qubo² completo di schiena in finitura. L.25 x P.21 x H. 100 cm</p> <p>Qubo² open module complete with back in the same finish W.25 x D.21 x H.100 cm</p> <p>Module ouvert Qubo² complet avec dossier dans la même finition L.25 x P.21 x H.100 cm</p>	25	21	100	MGEP0252		

Struttura melaminica sp. 1,8 cm
Melamine structure th. 1,8 cm
Structure mélamine ép. 1,8 cm

Specificare la finitura del melaminico - Specify melamine finish - Précisez la finition mélamine
Spedibile in 5 giorni lavorativi - Ready in 5 working days - Disponible en 5 jours ouvrés

Rubinetteria per lavabi e bidet

Taps for sinks and bidets - Robinets pour lavabo et bidet

RULE

CROMO
Chrome - Chrome

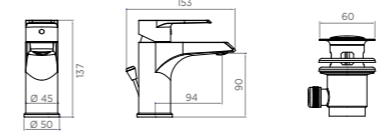
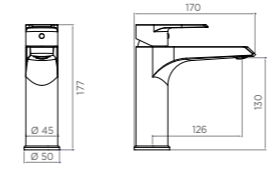
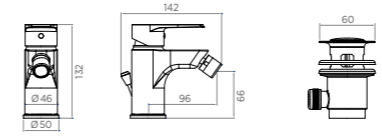
Elemento Item - Élément	Descrizione Description - Description	Codice Code - Code	EURO
	<p>Mix LAVABO RULE con piletta di scarico</p> <p>RULE washbasin mix with drain plug</p> <p>Mix lavabo RULE avec bonde d'évacuation</p>	OORUL1CR	
	<p>Mix LAVABO RULE MEDIO (necessita di piletta Pop-up)</p> <p>RULE medium washbasin mix (Requires Pop-up drain plug)</p> <p>Mix lavabo RULE Moyen (nécessite de bonde Pop-up)</p>	OORUL2CR	
	<p>Mix BIDET RULE con piletta di scarico</p> <p>RULE bidet mix with drain plug</p> <p>Mix Bidet RULE avec bonde d'évacuation</p>	OORUL4CR	

Accessori

Accessories - Accessoires

Elemento Item - Élément	Descrizione Description - Description	Larg. Width Long. cm	Prof. Depth Prof. cm	Codice Code - Code	EURO
	<p>Piletta pop-up Ø 4,5 cm cromo</p> <p>Chrome pop-up drain plug Ø 4.5 cm</p> <p>Bonde pop-up chrome Ø 4,5 cm</p>	7	7	O6PFPCR	
	<p>Sifone salvaspazio in plastica (Geberit)</p> <p>Plastic space - saving siphon (Geberit)</p> <p>Siphon gain de place en plastique (Geberit)</p>			OOSFN02	

Condizioni generali di vendita

1. ORDINI Qualsiasi ordine è impegnativo per il committente; lo diventa per Gruppo Geromin srl solo a seguito di specifica conferma scritta.

2. ANNULLAMENTO ORDINI L'annullamento di un ordine implica l'accettazione scritta da parte di Gruppo Geromin srl. Gruppo Geromin srl si riserva la facoltà di addebitare al committente tutti gli oneri conseguenti.

3. TEMPI DI CONSEGNA I tempi di consegna devono esser considerati puramente indicativi; in caso di ritardo non è riconosciuto alcun indennizzo. La consegna dell'ordine si intende evasa all'atto della presa in carico del prodotto, presso il magazzino Gruppo Geromin srl, da parte del vettore incaricato del trasporto.

4. PAGAMENTI Le condizioni di pagamento, se non diversamente indicate in fattura, sono le seguenti:
- vendite nazionali: 30 gg df, in presenza di una linea di credito accordata; diversamente, pagamento anticipato all'atto della consegna
- vendite export: lettera di credito irrevocabile confermata da primario istituto di credito italiano.
I prodotti forniti rimangono di proprietà di Gruppo Geromin srl fino all'avvenuto completo pagamento in conformità agli artt. 1523 e seguenti del Codice Civile.

5. DANNI DA TRASPORTO Il cliente che riceve un prodotto danneggiato durante il trasporto deve firmare, con riserva, la bolla di consegna e comunicare a Gruppo Geromin srl, entro il termine di 8 giorni, a mezzo lettera mail o lettera raccomandata, il danno rilevato.

6. RESI I resi devono essere espressamente autorizzati da Gruppo Geromin srl. In ogni caso restano a carico del committente gli oneri relativi al trasporto, nonché i costi amministrativi quantificati nella cifra minima del 25% del valore di fatturazione. Non si accettano resi riguardanti prodotti realizzati su specifica richiesta.

7. GARANZIA I prodotti Gruppo Geromin srl hanno una garanzia di 24 mesi a decorrere dalla data di consegna.

8. PREZZI I prezzi del presente listino sono Iva esclusa e per merce resa franco fabbrica. L'installazione dei prodotti è sempre esclusa e deve avvenire a cura dell'utilizzatore finale. Gruppo Geromin srl si riserva la facoltà di variare i prezzi di listino senza obbligo di preavviso.

9. RESPONSABILITÀ PER EVENTUALI DANNI In presenza di eventuali danni causati da difettosità di prodotto, Gruppo Geromin srl se ne farà carico nella misura prevista dalla legislazione vigente.

10. FORO COMPETENTE Per qualsiasi controversia è esclusivamente competente il foro di Venezia.

Le foto sono puramente dimostrative. Riferirsi alle schede tecniche per dettagli tecnici.
Gruppo Geromin srl si riserva il diritto di apportare modifiche al prodotto in qualsiasi momento senza darne alcun preavviso.

General terms and conditions of sale

1. ORDERS All orders are binding for the client. Orders become binding for Gruppo Geromin srl only after written confirmation.

2. ORDER CANCELLATION The cancellation of an order requires the written approval by Gruppo Geromin srl. Gruppo Geromin srl is entitled to charge all resulting expenses to the client.

3. DELIVERY TIMES Delivery times are purely indicative. No compensation will be due in the event of delays. The delivery of an order is processed as soon as the carrier picks up the products from the Gruppo Geromin srl warehouse.

4. PAYMENTS Unless otherwise stated in the invoice, the payment terms are the following:
- national sales: 30 days invoice date in the presence of an approved credit line; otherwise, payment upon delivery
- International sales: irrevocable letter of credit confirmed by a major Italian bank.

The products will remain property of Gruppo Geromin srl until the payment is made in compliance with articles 1523 et seq. of the Italian Civil Code.

5. DAMAGE DURING TRANSPORT Customers who receive a product that was damaged during transport must sign the delivery note subject to verification and report the damage to Gruppo Geromin srl via email or registered letter within 8 days.

6. RETURNS Returns must be expressly authorised by Gruppo Geromin srl In any instance, all resulting transport and administration costs will be charged to the client, with a minimum charge equal to 25% of the invoice value. Tailor-made products made upon specific request cannot be returned.

7. WARRANTY All Gruppo Geromin srl products are covered by a 24-month warranty from the delivery date.

8. PRICES The prices in this list are VAT excluded and ex works. Product installation is always excluded and must be carried out by the end user. Gruppo Geromin srl reserves the right to change the prices without prior notice.

9. LIABILITY FOR DAMAGE In the event of damage caused by a defective product, Gruppo Geromin srl will be held liable in compliance with the laws in force.

10. COURT OF JURISDICTION Any dispute will be settled by the Court of Venice.

Images are purely illustrative. Refer to the technical data sheets for technical details.
Gruppo Geromin srl reserves the right to modify its products at any time without prior notice.

Conditions générales de vente

1. COMMANDES Toute commande passée par le client est ferme et définitive ; elle le devient pour Gruppo Geromin srl uniquement après confirmation écrite.

2. ANNULATION DES COMMANDES L'annulation d'une commande implique l'approbation écrite de la part de Gruppo Geromin srl. Gruppo Geromin srl se réserve le droit de facturer au client le remboursement des frais inhérents.

3. DÉLAIS DE LIVRAISON Les délais de livraison doivent être considérés à titre purement indicatif ; en cas de retard, aucune indemnisation ne sera accordée. La livraison de la commande sera considérée évasée dès la prise en charge de la marchandise auprès de l'entrepôt Gruppo Geromin srl, de la part du transporteur chargé du transport.

4. PAIEMENTS Les conditions de paiement, sauf indication contraire mentionnée sur la facture, sont les suivantes :
- ventes nationales : 30 jours à partir de la date d'émission de la facture, en présence d'une ligne de crédit accordée ; autrement, paiement anticipé au moment de la livraison
- ventes à l'étranger : lettre de crédit irrévocable confirmée par une banque italienne de première importance.
Les produits fournis restent de la propriété de Gruppo Geromin srl jusqu'au paiement intégral effectif en conformité avec les art. 1523 et suivants du Code Civil.

5. DOMMAGES DE TRANSPORT Le client qui reçoit un produit endommagé durant le transport doit signer, sous réserve, le bon de livraison et communiquer à Gruppo Geromin srl, dans les 8 jours qui suivent, par e-mail ou lettre recommandée, le dommage identifié.

6. RETOURS Les retours de marchandise doivent être exclusivement autorisés par Gruppo Geromin srl. Dans tous les cas, les frais de transport et administratifs quantifiés par le montant minimum de 25% de la valeur de la facture sont à la charge de client. Les retours concernant les produits réalisés sur demande spécifique ne sont pas acceptés.

7. GARANTIE Les produits Gruppo Geromin srl ont une garantie de 24 mois à partir de la date de livraison.

8. PRIX Les prix de cette liste sont hors TVA et pour des marchandises départ usine. L'installation des produits est toujours exclue et doit être effectuée par l'utilisateur final. Gruppo Geromin srl se réserve le droit de modifier les prix de la liste sans obligation de préavis.

9. RESPONSABILITÉS POUR ÉVENTUELS DOMMAGES En présence d'éventuels dommages causés par des défauts de fabrication, Gruppo Geromin srl est retenue responsable selon les termes prévus par la réglementation en vigueur.

10. TRIBUNAL COMPÉTENT Le tribunal défini comme compétent pour régler tout litige est celui de Venise.

Les photos sont à titre purement indicatif. Se référer aux fiches techniques pour les détails techniques.
Gruppo Geromin srl se réserve le droit de modifier le produit à tout moment et sans préavis.

Schede tecniche installazione mobili Qubo²

Qubo² furniture installation technical sheets - Fiches techniques d'installation de meubles Qubo²

H. 87

Versione top con vasca integrata

Top version with built-in sink - Version plan de toilette avec lavabo intégré

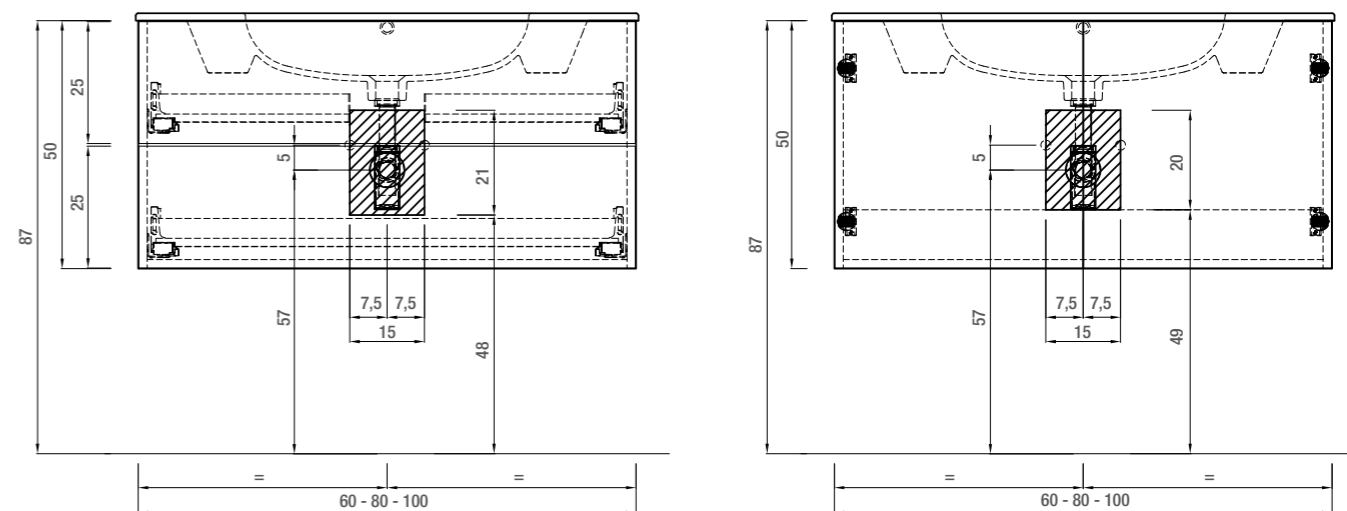

FINITURE MELAMINICI - MELAMINE FINISHES - FINITIONS MÉLAMINÉ

FINITURA MILLENIUM Ispirato al legno dolce dei pini rossi. Di essi trattiene tutta l'estrema levigatezza e omogeneità della composizione, qualità questa, che si può apprezzare soprattutto al tatto. Ciò che caratterizza fortemente questa nuova finitura è la sua evidente fiammatura, che crea intriganti effetti visivi grazie ad una successione imprevedibile di livelli opachi e lucidi. E' questo contrasto che in Millennium diventa disegno decorativo estremamente forte e d'impatto.

FINITURA SHERWOOD Una superficie dalla forte personalità, che prende come riferimento la quercia padana, dai segni decisi e profondi, la natura si esprime qui con un linguaggio deciso ed inequivocabile. Le cromie selezionate dal Cleaf research lab, permettono a Sherwood di inserirsi sia in spazi classici che contemporanei, arredi, boiserie, allestimenti che ricercano nell'aspetto visivo e tattile un dettaglio di stile.

FINITURA ARES Ispirata alle murature urbane tipiche dell'architettura industriale, la finitura Ares riproduce l'essenzialità e la profondità di una parete in calcestruzzo o intonaco spatolato.

FINITURA SILK Disponibile in tre colori, la nuova finitura Silk in melaminico verniciato opaco, riproduce un elegante effetto seta, per una texture estremamente liscia e piacevole al tatto.

MILLENIUM FINISH Inspired by soft red pine wood. This finish has all the smoothness and homogeneity of red pine, which you can feel to the touch. What makes the Millennium finish stand out is the visual effects created by the bush hammered surface, consisting in an unpredictable succession of matt and gloss levels, which creates a decorative design of great impact.

SHERWOOD FINISH A bold surface full of character inspired by the Pianura Padana plain oaks and the unmistakable language of nature. The shades selected by the Cleaf Research Lab allow Sherwood to be used in classic and contemporary spaces, panelling, and fit-outs that require stylish visual and tactile details.

ARES FINISH Inspired by the urban walls typical of industrial architecture, the Ares finish reproduces the essential and the depth of a concrete wall or spatula plaster.

SILK FINISH Available in three colors, the new Silk finish in varnished matt melamine reproduces an elegant silk effect, for an extremely smooth texture that is pleasant to the touch.

FINITION MILLENIUM Inspiré par le bois tendre des pins rouges. De ces derniers émerge une composition extrêmement lisse et homogène, qualité appréciable seulement au toucher. Ce qui caractérise fortement cette nouvelle finition est son flammage apparent, qui crée de fascinants effets visuels grâce à une succession inattendue de niveaux mats et brillants. Ce contraste devient dans Millennium un dessin décoratif extrêmement fort et d'impact.

FINITION SHERWOOD Sur une surface à la forte personnalité, aux signes essentiels et profonds, qui prend comme référence le chêne de Padanie, la nature s'exprime à travers un langage décisif et sans équivoque. Les chromies sélectionnées par le Cleaf research lab, permettent à Sherwood de s'intégrer dans des espaces à la fois classiques et contemporains, avec des mobiliers, boiseries, décorations à la recherche d'un détail élégant dans l'aspect visuel et tactile.

ARES FINISH Inspirée des murs urbains typiques de l'architecture industrielle, la finition Ares reproduit l'essentiel et le profondeur d'un mur de béton ou d'un enduit à la spatule.

FINITION SILK Disponible en trois couleurs, la nouvelle finition Silk en mélaminé peint mate reproduit un élégant effet soie, pour une texture extrêmement lisse et agréable au toucher.

FINITURE SCOCCA E FRONTALE

Body and front - Finitions structure et façade

Millennium

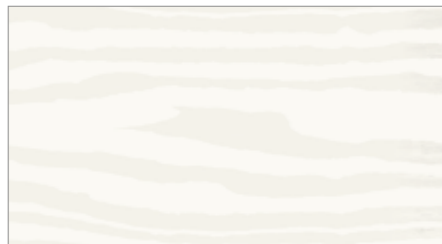

MI1 **Bianco** - White - Blanc

Sherwood



SH1 **Miele** - Honey - Miel

Ares



RS2 **Ares Grigio** - Grey Ares - Ares Gris

Silk

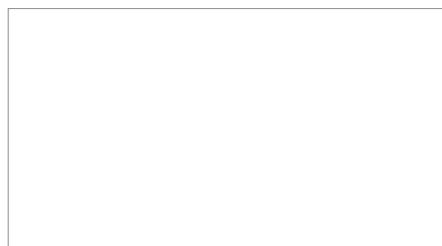

SK1 **Bianco** - White - Blanc

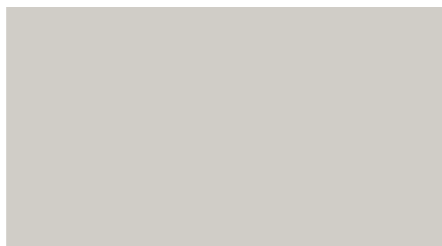

SK2 **Grigio chiaro** - Light grey - Gris clair



SK3 **Grigio scuro** - Dark grey - Gris foncé



VENEZIA 1945



GRUPPO GEROMIN Srl

Via 1° Maggio, 5 - 30029 San Stino di Livenza VE-I

TEL +39 0421 312 249 - 312 250

info@gruppogeromin.com